

AXiA ES

Serie SBP10-16N3(I)(R)(S) & SBP12N2C

APILADORES DE CONDUCTOR ACOMPañANTE

1.0-1.6 toneladas

MAXIMICE SU ALMACENAMIENTO
MAXIMICE SU PRODUCTIVIDAD

La compacta gama de apiladores AXiA ES tiene el chasis más corto del mercado, lo que le permite trabajar en pasillos muy estrechos y aprovechar al máximo el espacio de almacenamiento.

ESPECIFICACIONES

SBP10N3	SBP12N3IR	SBP16N3I
SBP10N3R	SBP14N3	SBP16N3R
SBP12N2C	SBP14N3I	SBP16N3IR
SBP12N3	SBP14N3R	SBP16N3S
SBP12N3I	SBP14N3IR	SBP16N3SR
SBP12N3R	SBP16N3	



CUANDO
LA **FIABILIDAD**
LO ES TODO...

AXiA ES

Serie SBP10-16N3(I)(R)(S) & SBP12N2C

APILADORES DE CONDUCTOR ACOMPAÑANTE

1.0-1.6 toneladas



La AXiA ES no se ve afectada por la suciedad, residuos, polvo o agua gracias a su chasis protector sellado y sus componentes estancos al agua (índice de protección IP54), por lo que trabaja con total fiabilidad tanto en interiores como en exteriores con un mantenimiento mínimo.

FRENOS

- **Freno de estacionamiento**
Se activa automáticamente cuando es necesario, lo que proporciona una seguridad adicional en las rampas.

SISTEMA MOTOR

- **Potente motor de tracción AC**
Excelente tracción y rendimiento sobre rampa, funcionamiento suave, silencioso y controlado, permite jornadas más largas y menor necesidad de mantenimiento.
- **Transmisión sellada**
Es resistente a los golpes y silencioso y, además, apenas requiere mantenimiento.
- **Sensitive Drive System (SDS)**
Un sistema de conducción asistida intuitivo que incrementa la seguridad. El funcionamiento se ajusta al ángulo de giro y a la velocidad de los controles de mano y pie.



SISTEMAS ELÉCTRICOS Y DE CONTROL

- **Batería de iones de litio**
Carga rápida - eliminando la necesidad de baterías adicionales. (Opcional)
- **Rodillos intercambio de baterías**
El cambio de batería es más rápido, sencillo y seguro.
- **Microordenador**
Incluye un contador horario, indicador de batería e interruptor de seguridad.
- **Controlador programable**
Permite ajustar la aceleración, la velocidad y el frenado según la aplicación y las preferencias del operario.
- **Indicador de descarga de la batería**
Se incorpora de serie para proteger la batería y evitar una descarga completa.

HORQUILLAS Y MÁSTIL

- **Horquillas robustas**
Sólida construcción soldada con puntas redondeadas para una entrada sin esfuerzo en el palet.
- **Horquillas con puntas cónicas**
El acceso a palets en estantes o pilas en bloque es más sencillo, rápido y seguro

BASTIDOR Y CARROCERÍA

- **Alta visibilidad**
El operario tiene una visión óptima de la punta de las horquillas y del área de trabajo.
- **Chasis sellado**
Los componentes internos están protegidos contra el agua, la suciedad, el polvo y los residuos, lo que reduce los tiempos de inactividad y el mantenimiento.
- **Diseño resistente al agua**
Los principales componentes eléctricos se mantienen alejados del agua para mayor seguridad y una vida útil más larga.
- **Bajo centro de gravedad**
El funcionamiento es más seguro y estable.
- **Ruedas orientables conectadas**
Además de las ruedas de carga para aumentar la estabilidad. Aumenta el confort para el conductor y la seguridad durante la carga.
- **Funcionamiento a bajas temperaturas**
Puede utilizarse en aplicaciones de almacenamiento en frío a temperaturas de tan solo 10 °C con componentes sellados resistentes a la condensación.
- **Estabilizadores laterales**
Ayuda a la carretilla a elevar mayores capacidades a mayores alturas de elevación. (Opción)



Para obtener más información sobre la AXiA EX, visite nuestro sitio web



AXIA ES

Serie SBP10-16N3(I)(R)(S) & SBP12N2C

APILADORES DE CONDUCTOR ACOMPAÑANTE

1.0-1.6 toneladas

COMPARTIMENTO Y CONTROLES DEL OPERARIO

- **Opción de dos modos operativos preprogramados (ECO y PRO)**

Se activa con un interruptor de llave para mejorar la seguridad, la eficiencia energética y la productividad.

- **Controles a derecha e izquierda**

Gracias al versátil diseño del timón, la transpaleta puede manejarse desde ambos lados.

- **Proximidad al suelo**

La distancia al suelo es de tan solo 20 mm, por lo que no existe riesgo de que el pie quede atrapado

- **Acceso por código PIN**

Evita un uso no autorizado de la carretilla y permite saber quién maneja la carretilla en todo momento.

- **Cabezal del timón ergonómico ErgoSteer**

Cabezal del timón protegido de la intemperie y resistente a los golpes, líder en su clase, con botones al alcance de la mano situados a una distancia ergonómica patentada para reducir el cansancio y aumentar la seguridad de manejo. Grado de protección IP65.

- **Parada de emergencia**

Parada fácil y rápida en caso de emergencia.

- **Ergonómicos agarradores de caucho**

Los manillares son cómodos y fáciles de agarrar.

SISTEMA DE DIRECCIÓN

- **La capacidad de girar en espacios reducidos**

En combinación con el compacto chasis, permite trabajar en espacios reducidos y optimizar el uso del espacio en el almacén.

OTRAS CARACTERÍSTICAS

- **Funciones RapidAccess**

Permiten acceder de forma fácil y rápida a todas las áreas para realizar comprobaciones y labores de mantenimiento.



Para obtener más información sobre la AXIA EX, visite nuestro sitio web





AXIA ES

SISTEMAS DE BATERÍA DE IONES DE LITIO OPCIONALES

CONSIGA QUE SU CARRETILLA LLEGUE AÚN MÁS LEJOS



Probadas, ensayadas y comprobadas sobre el terreno, las baterías de plomo-ácido han sido durante mucho tiempo las preferidas de las empresas que utilizan carretillas eléctricas. Sin embargo, su uso diario puede ser problemático por los largos tiempos de carga, los exigentes requisitos de mantenimiento, la necesidad de baterías adicionales y el riesgo elevado de uso incorrecto por parte del operador.

Afortunadamente, ha llegado un nuevo sistema de batería: el sistema de iones de litio de Mitsubishi Forklift Trucks.

Diseñado para satisfacer los requisitos de cualquier negocio —incluidas las operaciones ininterrumpidas de varios turnos— sin necesidad de baterías de repuesto, nuestro sistema de batería de iones de litio de alto rendimiento es hasta un 30 % más eficiente que la batería convencional de plomo-ácido. Además, funciona prácticamente a prueba de errores gracias a un diseño de mantenimiento mínimo que evita daños en las celdas.



La opción de batería de ion-litio solo está disponible en algunas regiones. Estas especificaciones pueden cambiar debido a mejoras continuas.

- **Sin emisiones de gas**
No necesita ventilación de aire.
- **Excepcional eficiencia de la batería y del cargador**
Su avanzada tecnología ofrece hasta un 30 % más de eficiencia energética que las baterías de plomo-ácido.
- **Diseño que no requiere mantenimiento**
Elimina la necesidad de comprobaciones diarias y de rellenar el agua. Así se reduce el riesgo de que los operadores dañen las celdas y acorten su vida útil. Precisa una carga completa semanal para activar el equilibrado de las celdas.
- **Sin necesidad de baterías de repuesto ni recinto de carga**
Permite ahorrar espacio y costes en aplicaciones de varios turnos para maximizar la rentabilidad.
- **Posibilidad de carga rápida**
Bastan 15 minutos para que la batería mantenga la carretilla unas horas más en movimiento. Una batería totalmente descargada tarda solo 1 o 2 horas en cargarse al máximo.
- **Mayor tensión constante**
Garantiza un rendimiento más constante de elevación y conducción, especialmente evidente hacia el final del turno.
- **Múltiples características de seguridad**
Incluye protección contra cortocircuitos, protección contra descarga completa y sobrecarga, y supervisión de temperatura y tensión de cada celda individual.
- **Rendimiento y supervisión en movimiento**
Lleva integrado un sistema de supervisión con pantalla de fácil lectura.
- **Amplia selección de baterías y cargadores**
Puede instalarse la fuente de alimentación más adecuada para satisfacer con exactitud las necesidades de aplicaciones específicas.



Las baterías de iones de litio son limpias, lo que las hace ideales para entornos sensibles como los de los sectores de alimentación o envasado.

Batería de ion-litio totalmente integrada

Incorpora un sofisticado sistema de comunicación CANbus y sincronización automática de encendido/apagado entre la batería y la carretilla. El nivel de batería, las notificaciones y alarmas están integrados en la pantalla de la carretilla para garantizar una visión general clara y sencilla al operador.

Para obtener más información sobre el sistema de iones de litio, visite nuestro sitio web



mft2.eu/ion-es

VDI – RENDIMIENTO Y DIMENSIONES

CARACTERÍSTICAS				Mitsubishi Forklift Trucks	Mitsubishi Forklift Trucks	Mitsubishi Forklift Trucks	Mitsubishi Forklift Trucks	Mitsubishi Forklift Trucks
1.1	Fabricante			SBP10N3	SBP12N2C	SBP12N3	SBP14N3	SBP16N3
1.2	Designación del modelo del fabricante			Batería	Batería	Batería	Batería	Batería
1.3	Fuente de potencia			De pie	De pie	De pie	De pie	De pie
1.4	Control de dirección			1000	1250	1200	1400	1600
1.5	Capacidad específica de elevación	Q	kg	600	600	600	600	600
1.6	Distancia al centro de carga	c	mm	700	950	750	750	750
1.8	Distancia de carga	x	mm	1215	1473	1330	1330	1330
1.9	Longitud del chasis	y	mm					
PESO								
2.1b	Peso de la carretilla sin carga y con batería (máx.)		kg	730	775	1020	1020	1020
2.2	Carga por eje con carga nominal y batería (max.), lado carga/motriz		kg	612 / 1128	875 / 1150	810 / 1410	845 / 1580	870 / 1755
2.3	Peso por eje sin carga y con batería (max.), lado carga/motriz		kg	534 / 196	575 / 200	730 / 295	730 / 295	730 / 295
RUEDAS, TRANSMISIÓN								
3.1	Ruedas: V= macizas, L= neumát., SE = Sup.-Elást. - delante/atrás			Vul / Vul	Vul / Vul	Vul / Vul	Vul / Vul	Vul / Vul
3.2	Dimensiones del neumático, lado motriz		mm	230 x 70	230 x 70	230 x 70	230 x 70	230 x 70
3.3	Dimensiones del neumático, lado de la carga	ø	mm	85 x 90	85 x 99	85 x 90	85 x 75	85 x 75
3.4	Dimensiones ruedas de apoyo (diámetro x ancho)		mm	125 x 60	140 x 60	125 x 60	125 x 60	125 x 60
3.5	Numero de ruedas, lado carga/motriz (x = motrices)			1 + 1x / 2	1 + 1x / 2	1 + 1x / 2	1 + 1x / 4	1 + 1x / 4
3.6	Distancia entre centros de ruedas, lado motriz	b10	mm	515	382	515	515	515
3.7	Distancia entre centros de ruedas, lado de la carga	b11	mm	385	355	385	385	385
DIMENSIONES								
4.2b	Altura	h1	mm	ver tablas	1400 / 1550	ver tablas	ver tablas	ver tablas
4.3	Elevación libre	h2	mm	ver tablas	ver tablas	ver tablas	ver tablas	ver tablas
4.4	Elevación estándar	h3	mm	ver tablas	1700 / 2000	ver tablas	ver tablas	ver tablas
4.5	Altura, mástil desplegado	h4	mm	ver tablas	2145 / 2445	ver tablas	ver tablas	ver tablas
4.6	Elevación inicial	h5	mm	-	-	-	-	-
4.9	Altura hasta el timón / la consola de dirección (mín./máx.)	h14	mm	865 / 1420	913 / 1368	865 / 1420	865 / 1420	865 / 1420
4.15	Altura horquillas, totalmente replegadas	h13	mm	90	90	90	90	90
4.19	Longitud total	l1	mm	1835	1877	1900 ¹⁾	1900	1900
4.20	Longitud al frente de las horquillas	l2	mm	685	677	750 ¹⁾	750	750
4.21	Ancho total	b1/b2	mm	800	660	800	800	800
4.22	Dimensiones de las horquillas (grosor, ancho, longitud)	s / e / l	mm	56 / 186 / 1150	65 / 185 / 1200	56 / 186 / 1150	56 / 186 / 1150	56 / 186 / 1150
4.24	Ancho tablero	b3	mm	750	-	750	750	750
4.25	Anchura exterior de las horquillas (mínimo/máximo)	b5	mm	570	540	570	570	570
4.26	Ancho interno de las patas de soporte	b4	mm	-	-	-	-	-
4.32	Distancia al suelo en el centro del chasis, (horquillas bajadas)	m2	mm	20	25	20	20	20
4.33a	Ancho del pasillo de trabajo (Ast) con palets de 1000 x1200 mm, carga atravesada	Ast	mm		NA			
4.33b	Ancho del pasillo de trabajo (Ast3) con palets de 1000 x1200 mm, carga atravesada	Ast3	mm		NA			
4.33c	Ancho del pasillo de trabajo (Ast) con palets de 1000 x1200 mm, carga atravesada, plataforma arriba/abajo	Ast	mm	2300		2445	2445	2445
4.33d	Ancho del pasillo de trabajo (Ast3) con palets de 1000 x1200 mm, carga atravesada, plataforma arriba/abajo	Ast3	mm					
4.34a	Ancho del pasillo de trabajo (Ast) con palets de 800 x1200 mm, carga a lo largo	Ast	mm		2507			
4.34b	Ancho del pasillo de trabajo (Ast3) con palets de 800 x1200 mm, carga a lo largo	Ast3	mm		2285			
4.34c	Ancho del pasillo de trabajo (Ast) con palets de 800 x1200 mm, carga a lo largo, plataforma arriba/abajo	Ast	mm	2230		2374	2374	2374
4.34d	Ancho del pasillo de trabajo (Ast3) con palets de 800 x1200 mm, carga a lo largo, plataforma arriba/abajo	Ast3	mm					
4.35	Radio de giro	Wa	mm	1458	1835	1572	1572	1572
RENDIMIENTOS								
5.1	Velocidades desplazamiento, con/sin carga		km / h	6.0 / 6.0	5.7 / 6	6.0 / 6.0	6.0 / 6.0	6.0 / 6.0
5.2	Velocidades elevación, con/sin carga		m / s	0.15 / 0.30	0.10 / 0.20	0.16 / 0.33	0.14 / 0.33	0.15 / 0.32
5.3	Velocidades descenso, con/sin carga		m / s	0.29 / 0.32	0.11 / 0.12	0.46 / 0.35	0.45 / 0.35	0.48 / 0.34
5.7	Accesibilidad en pendientes, con/sin carga		%		7 / 19			
5.8	Pendiente maxima, con/sin carga		%	8 / 15		8 / 15	8 / 15	8 / 15
5.9	Tiempo de aceleración en desplazamiento, con/sin carga (0 -10 m)		s		7.60 / 6.76			
5.10	Freno de servicio: (mecánicos/hidráulicos/eléctricos/neumáticos)			Eléctricos	Eléctricos	Eléctricos	Eléctricos	Eléctricos
MOTOR ELÉCTRICO								
6.1	Capacidad del motor de tracción (60 min. en ciclo corto)		kW	1.0	1.3	1.0	1.0	1.0
6.2	Potencia del motor de elevación con factor de operación de 15%		kW	2.2	2.35	2.2	2.2	3.2
6.4	Batería, voltaje/capacidad después de 5 horas de descarga		V/Ah	24 / 150	24 / 150-230	24 / 250	24 / 250	24 / 250 - 375
6.5	Peso de la batería		kg	150	140 - 215	210	210	210
ACCESORIOS								
8.1	Tipo de control de velocidad			Continuo	Continuo	Continuo	Continuo	Continuo
10.7	Nivel sonoro al oído del conductor según EN 12 053:2001 y EN ISO 4871, LpAZ en el puesto de trabajo		dB(A)	65	74.6 +/- 0.7	64	-	-
10.7.2	Vibración corporal según EN 13 059:2002			-	-	-	-	-
10.7.3	Vibración de la mano según EN 13 059:2002)			< 2.5		< 2.5	< 2.5	< 2.5
	1) -64 mm with 150 Ah battery							

AXIA ES

Serie SBP10 - 16N3 / 12N2C

APILADOR COMPACTO DE CONDUCTOR ACOMPAÑANTE

1.0 – 1.6 toneladas



SBP10-16N3



SBP12N2C

VDI – RENDIMIENTO Y DIMENSIONES

CARACTERÍSTICAS				Mitsubishi Forklift Trucks	Mitsubishi Forklift Trucks	Mitsubishi Forklift Trucks
1.1	Fabricante			SBP12N3I	SBP14N3I	SBP16N3I
1.2	Designación del modelo del fabricante			Batería	Batería	Batería
1.3	Fuente de potencia			De pie	De pie	De pie
1.4	Control de dirección			1200	1400	1600
1.5	Capacidad específica de elevación	Q	kg	600	600	600
1.6	Distancia al centro de carga	c	mm	925	925	925
1.8	Distancia de carga	x	mm	1610	1610	1610
1.9	Longitud del chasis	y	mm			
PESO						
2.1b	Peso de la carretilla sin carga y con batería (máx.)		kg	1095	1095	1095
2.2	Carga por eje con carga nominal y batería (max.), lado carga/motriz		kg	1060 / 1230	1105 / 1390	1145 / 1545
2.3	Peso por eje sin carga y con batería (max.), lado carga/motriz		kg	780 / 315	780 / 312	780 / 312
RUEDAS, TRANSMISIÓN						
3.1	Ruedas: V= macizas, L= neumát., SE = Sup.-Elást. - delante/atrás			Vul / Vul	Vul / Vul	Vul / Vul
3.2	Dimensiones del neumático, lado motriz		mm	230 x 70	230 x 70	230 x 70
3.3	Dimensiones del neumático, lado de la carga	ø	mm	85 x 90	85 x 75	85 x 75
3.4	Dimensiones ruedas de apoyo (diámetro x ancho)		mm	125 x 60	125 x 60	125 x 60
3.5	Numero de ruedas, lado carga/motriz (x = motrices)			1 + 1x / 2	1 + 1x / 4	1 + 1x / 4
3.6	Distancia entre centros de ruedas, lado motriz	b10	mm	515	515	515
3.7	Distancia entre centros de ruedas, lado de la carga	b11	mm	385	385	385
DIMENSIONES						
4.2b	Altura	h1	mm	ver tablas	ver tablas	ver tablas
4.3	Elevación libre	h2	mm	ver tablas	ver tablas	ver tablas
4.4	Elevación estándar	h3	mm	ver tablas	ver tablas	ver tablas
4.5	Altura, mástil desplegado	h4	mm	ver tablas	ver tablas	ver tablas
4.6	Elevación inicial	h5	mm	200	200	200
4.9	Altura hasta el timón / la consola de dirección (mín./máx.)	h14	mm	865 / 1420	865 / 1420	865 / 1420
4.15	Altura horquillas, totalmente replegadas	h13	mm	90	90	90
4.19	Longitud total	l1	mm	2010 ¹⁾	2010	2010
4.20	Longitud al frente de las horquillas	l2	mm	855 ¹⁾	855	855
4.21	Ancho total	b1/b2	mm	800	800	800
4.22	Dimensiones de las horquillas (grosor, ancho, longitud)	s / e / l	mm	56 / 186 / 1150	56 / 186 / 1150	56 / 186 / 1150
4.24	Ancho tablero	b3	mm	750	750	750
4.25	Anchura exterior de las horquillas (mínimo/máximo)	b5	mm	570	570	570
4.26	Ancho interno de las patas de soporte	b4	mm	-	-	-
4.32	Distancia al suelo en el centro del chasis, (horquillas bajadas)	m2	mm	20	20	20
4.33a	Ancho del pasillo de trabajo (Ast) con palets de 1000 x1200 mm, carga atravesada	Ast	mm			
4.33b	Ancho del pasillo de trabajo (Ast3) con palets de 1000 x1200 mm, carga atravesada	Ast3	mm			
4.33c	Ancho del pasillo de trabajo (Ast) con palets de 1000 x1200 mm, carga atravesada, plataforma arriba/abajo	Ast	mm	2619	2619	2619
4.33d	Ancho del pasillo de trabajo (Ast3) con palets de 1000 x1200 mm, carga atravesada, plataforma arriba/abajo	Ast3	mm			
4.34a	Ancho del pasillo de trabajo (Ast) con palets de 800 x1200 mm, carga a lo largo	Ast	mm			
4.34b	Ancho del pasillo de trabajo (Ast3) con palets de 800 x1200 mm, carga a lo largo	Ast3	mm			
4.34c	Ancho del pasillo de trabajo (Ast) con palets de 800 x1200 mm, carga a lo largo, plataforma arriba/abajo	Ast	mm	2533	2533	2533
4.34d	Ancho del pasillo de trabajo (Ast3) con palets de 800 x1200 mm, carga a lo largo, plataforma arriba/abajo	Ast3	mm			
4.35	Radio de giro	Wa	mm	1848	1848	1848
RENDIMIENTOS						
5.1	Velocidades desplazamiento, con/sin carga		km / h	6.0 / 6.0	6.0 / 6.0	6.0 / 6.0
5.2	Velocidades elevación, con/sin carga		m / s	0.16 / 0.33	0.14 / 0.33	0.15 / 0.32
5.3	Velocidades descenso, con/sin carga		m / s	0.46 / 0.35	0.45 / 0.35	0.43 / 0.34
5.7	Accesibilidad en pendientes, con/sin carga		%			
5.8	Pendiente máxima, con/sin carga		%	8 / 15	8 / 15	8 / 15
5.9	Tiempo de aceleración en desplazamiento, con/sin carga (0 -10 m)		s			
5.10	Freno de servicio: (mecánicos/hidráulicos/eléctricos/neumáticos)			Eléctricos	Eléctricos	Eléctricos
MOTOR ELÉCTRICO						
6.1	Capacidad del motor de tracción (60 min. en ciclo corto)		kW	1.0	1.0	1.0
6.2	Potencia del motor de elevación con factor de operación de 15%		kW	2.2	2.2	3.2
6.4	Batería, voltaje/capacidad después de 5 horas de descarga		V/Ah	24 / 250	24 / 250	24 / 250 - 375
6.5	Peso de la batería		kg	210	210	210
ACCESORIOS						
8.1	Tipo de control de velocidad			Continuo	Continuo	Continuo
10.7	Nivel sonoro al oído del conductor según EN 12 053:2001 y EN ISO 4871, LpAZ en el puesto de trabajo		dB(A)	64		
10.7.2	Vibración corporal según EN 13 059:2002			-	-	-
10.7.3	Vibración de la mano según EN 13 059:2002)			< 2.5	< 2.5	< 2.5

1) -64 mm with 150 Ah battery

AXIA ES

Serie SBP12 - 16N3I

APILADOR DE CONDUCTOR ACOMPAÑANTE CON ELEVACIÓN INICIAL

1.2 - 1.6 toneladas



SBP14N3I

VDI – RENDIMIENTO Y DIMENSIONES

CARACTERÍSTICAS				Mitsubishi Forklift Trucks	Mitsubishi Forklift Trucks	Mitsubishi Forklift Trucks	Mitsubishi Forklift Trucks
1.1	Fabricante			SBP10N3R	SBP12N3R	SBP14N3R	SBP16N3R
1.2	Designación del modelo del fabricante			Batería	Batería	Batería	Batería
1.3	Fuente de potencia			De pie	De pie	De pie	De pie
1.4	Control de dirección			1000	1200	1400	1600
1.5	Capacidad específica de elevación	Q	kg	600	600	600	600
1.6	Distancia al centro de carga	c	mm	700	750	750	750
1.8	Distancia de carga	x	mm	1215	1330	1330	1330
1.9	Longitud del chasis	y	mm				
PESO							
2.1b	Peso de la carretilla sin carga y con batería (máx.)		kg	860	1100	1100	1100
2.2	Carga por eje con carga nominal y batería (máx.), lado carga/motriz		kg	715 / 1155	840 / 1400	860 / 1580	990 / 1795
2.3	Peso por eje sin carga y con batería (máx.), lado carga/motriz		kg	640 / 220	860 / 320	740 / 295	860 / 320
RUEDAS, TRANSMISIÓN							
3.1	Ruedas: V= macizas, L= neumát., SE = Sup.-Elást. - delante/atrás			Vul / Vul	Vul / Vul	Vul / Vul	Vul / Vul
3.2	Dimensiones del neumático, lado motriz		mm	230 x 70	230 x 70	230 x 70	230 x 70
3.3	Dimensiones del neumático, lado de la carga	ø	mm	85 x 90	85 x 90	85 x 75	85 x 75
3.4	Dimensiones ruedas de apoyo (diámetro x ancho)		mm	125 x 60	125 x 60	125 x 60	125 x 60
3.5	Numero de ruedas, lado carga/motriz (x = motrices)			1 + 1 x / 2	1 + 1 x / 2	1 + 1 x / 4	1 + 1 x / 4
3.6	Distancia entre centros de ruedas, lado motriz	b10	mm	515	515	515	515
3.7	Distancia entre centros de ruedas, lado de la carga	b11	mm	385	385	385	385
DIMENSIONES							
4.2b	Altura	h1	mm	ver tablas	ver tablas	ver tablas	ver tablas
4.3	Elevación libre	h2	mm	ver tablas	ver tablas	ver tablas	ver tablas
4.4	Elevación estándar	h3	mm	ver tablas	ver tablas	ver tablas	ver tablas
4.5	Altura, mástil desplegado	h4	mm	ver tablas	ver tablas	ver tablas	ver tablas
4.6	Elevación inicial	h5	mm	-	-	-	-
4.9	Altura hasta el timón / la consola de dirección (mín./máx.)	h14	mm	1155 / 1550	1155 / 1550	1155 / 1550	1155 / 1550
4.15	Altura horquillas, totalmente replegadas	h13	mm	90	90	90	90
4.19	Longitud total	l1	mm	1955 / 2435	2020 / 2500	2020 / 2500	2020 / 2500
4.20	Longitud al frente de las horquillas	l2	mm	805 / 1285	870 / 1350	870 / 1350	870 / 1350
4.21	Ancho total	b1/b2	mm	800	800	800	800
4.22	Dimensiones de las horquillas (grosor, ancho, longitud)	s / e / l	mm	56 / 186 / 1150	56 / 186 / 1150	56 / 186 / 1150	56 / 186 / 1150
4.24	Ancho tablero	b3	mm	750	750	750	750
4.25	Anchura exterior de las horquillas (mínimo/máximo)	b5	mm	570	570	570	570
4.26	Ancho interno de las patas de soporte	b4	mm	-	-	-	-
4.32	Distancia al suelo en el centro del chasis, (horquillas bajadas)	m2	mm	20	20	20	20
4.33a	Ancho del pasillo de trabajo (Ast) con palets de 1000 x1200 mm, carga atravesada	Ast	mm				
4.33b	Ancho del pasillo de trabajo (Ast3) con palets de 1000 x1200 mm, carga atravesada	Ast3	mm				
4.33c	Ancho del pasillo de trabajo (Ast) con palets de 1000 x1200 mm, carga atravesada, plataforma arriba/abajo	Ast	mm	2420 / 2900	2550 / 3050	2550 / 3050	2550 / 3050
4.33d	Ancho del pasillo de trabajo (Ast3) con palets de 1000 x1200 mm, carga atravesada, plataforma arriba/abajo	Ast3	mm				
4.34a	Ancho del pasillo de trabajo (Ast) con palets de 800 x1200 mm, carga a lo largo	Ast	mm				
4.34b	Ancho del pasillo de trabajo (Ast3) con palets de 800 x1200 mm, carga a lo largo	Ast3	mm				
4.34c	Ancho del pasillo de trabajo (Ast) con palets de 800 x1200 mm, carga a lo largo, plataforma arriba/abajo	Ast	mm	2350 / 2830	2660 / 2980	2660 / 2980	2660 / 2980
4.34d	Ancho del pasillo de trabajo (Ast3) con palets de 800 x1200 mm, carga a lo largo, plataforma arriba/abajo	Ast3	mm				
4.35	Radio de giro	Wa	mm	1578 / 2058	1692 / 2172	1692 / 2172	1684 / 2170
RENDIMIENTOS							
5.1	Velocidades desplazamiento, con/sin carga		km / h	6.0 / 6.0	6.0 / 6.0	6.0 / 6.0	6.0 / 6.0
5.2	Velocidades elevación, con/sin carga		m / s	0.15 / 0.30	0.16 / 0.33	0.14 / 0.33	0.15 / 0.32
5.3	Velocidades descenso, con/sin carga		m / s	0.29 / 0.32	0.46 / 0.35	0.45 / 0.35	0.43 / 0.34
5.7	Accesibilidad en pendientes, con/sin carga		%				
5.8	Pendiente máxima, con/sin carga		%	8 / 15	8 / 15	8 / 15	8 / 15
5.9	Tiempo de aceleración en desplazamiento, con/sin carga (0 -10 m)		s				
5.10	Freno de servicio: (mecánicos/hidráulicos/eléctricos/neumáticos)			Eléctricos	Eléctricos	Eléctricos	Eléctricos
MOTOR ELÉCTRICO							
6.1	Capacidad del motor de tracción (60 min. en ciclo corto)		kW	1.0	1.0	1.0	1.0
6.2	Potencia del motor de elevación con factor de operación de 15%		kW	2.2	2.2	2.2	3.2
6.4	Batería, voltaje/capacidad después de 5 horas de descarga		V/Ah	24 / 150 - 250	24 / 150 - 250	24 / 250	24 / 250 - 375
6.5	Peso de la batería		kg	150	210	210	210
ACCESORIOS							
8.1	Tipo de control de velocidad			Continuo	Continuo	Continuo	Continuo
10.7	Nivel sonoro al oído del conductor según EN 12 053:2001 y EN ISO 4871, LpAZ en el puesto de trabajo		dB(A)				
10.7.2	Vibración corporal según EN 13 059:2002			0.8	0.8	0.8	0.8
10.7.3	Vibración de la mano según EN 13 059:2002)			< 2.5	< 2.5	< 2.5	< 2.5
	1) -64 mm with 150 Ah battery						

AXIA ES

Serie SBP10 - 16N3R

APILADOR DE CONDUCTOR ACOMPAÑANTE CON PLATAFORMA ABATIBLE

1.0 - 1.6 toneladas



SBP12N3R

VDI – RENDIMIENTO Y DIMENSIONES

CARACTERÍSTICAS				Mitsubishi Forklift Trucks	Mitsubishi Forklift Trucks	Mitsubishi Forklift Trucks
1.1	Fabricante			SBP12N3IR	SBP14N3IR	SBP16N3IR
1.2	Designación del modelo del fabricante			Batería	Batería	Batería
1.3	Fuente de potencia			Plataforma/De pie	Plataforma/De pie	Plataforma/De pie
1.4	Control de dirección					
1.5	Capacidad específica de elevación	Q	kg	1200	1400	1600
1.6	Distancia al centro de carga	c	mm	600	600	600
1.8	Distancia de carga	x	mm	925	925	925
1.9	Longitud del chasis	y	mm	1610	1610	1610
PESO						
2.1b	Peso de la carretilla sin carga y con batería (máx.)		kg	1175	1175	1175
2.2	Carga por eje con carga nominal y batería (max.), lado carga/motriz		kg	1030 / 1350	1115 / 1460	1200 / 1575
2.3	Peso por eje sin carga y con batería (max.), lado carga/motriz		kg	840 / 335	840 / 335	840 / 335
RUEDAS, TRANSMISIÓN						
3.1	Ruedas: V= macizas, L= neumát., SE = Sup.-Elást. - delante/atrás			Vul / Vul	Vul / Vul	Vul / Vul
3.2	Dimensiones del neumático, lado motriz		mm	230 x 70	230 x 70	230 x 70
3.3	Dimensiones del neumático, lado de la carga	ø	mm	85 x 90	85 x 75	85 x 75
3.4	Dimensiones ruedas de apoyo (diámetro x ancho)		mm	125 x 60	125 x 60	125 x 60
3.5	Numero de ruedas, lado carga/motriz (x = motrices)			1 + 1 x / 2	1 + 1 x / 4	1 + 1 x / 4
3.6	Distancia entre centros de ruedas, lado motriz	b10	mm	515	515	515
3.7	Distancia entre centros de ruedas, lado de la carga	b11	mm	385	385	385
DIMENSIONES						
4.2b	Altura	h1	mm	ver tablas	ver tablas	ver tablas
4.3	Elevación libre	h2	mm	ver tablas	ver tablas	ver tablas
4.4	Elevación estándar	h3	mm	ver tablas	ver tablas	ver tablas
4.5	Altura, mástil desplegado	h4	mm	ver tablas	ver tablas	ver tablas
4.6	Elevación inicial	h5	mm	200	200	200
4.9	Altura hasta el timón / la consola de dirección (mín./máx.)	h14	mm	1155 / 1550	1155 / 1550	1155 / 1550
4.15	Altura horquillas, totalmente replegadas	h13	mm	90	90	90
4.19	Longitud total	l1	mm	2125 / 2605	2125 / 2605	2125 / 2605
4.20	Longitud al frente de las horquillas	l2	mm	975 / 1455	975 / 1455	975 / 1455
4.21	Ancho total	b1/b2	mm	800	800	800
4.22	Dimensiones de las horquillas (grosor, ancho, longitud)	s / e / l	mm	56 / 186 / 1150	56 / 186 / 1150	56 / 186 / 1150
4.24	Ancho tablero	b3	mm	750	750	750
4.25	Anchura exterior de las horquillas (mínimo/máximo)	b5	mm	570	570	570
4.26	Ancho interno de las patas de soporte	b4	mm	-	-	-
4.32	Distancia al suelo en el centro del chasis, (horquillas bajadas)	m2	mm	20	20	20
4.33a	Ancho del pasillo de trabajo (Ast) con palets de 1000 x1200 mm, carga atravesada	Ast	mm			
4.33b	Ancho del pasillo de trabajo (Ast3) con palets de 1000 x1200 mm, carga atravesada	Ast3	mm			
4.33c	Ancho del pasillo de trabajo (Ast) con palets de 1000 x1200 mm, carga atravesada, plataforma arriba/abajo	Ast	mm	2743 / 3223	2743 / 3223	2743 / 3223
4.33d	Ancho del pasillo de trabajo (Ast3) con palets de 1000 x1200 mm, carga atravesada, plataforma arriba/abajo	Ast3	mm			
4.34a	Ancho del pasillo de trabajo (Ast) con palets de 800 x1200 mm, carga a lo largo	Ast	mm			
4.34b	Ancho del pasillo de trabajo (Ast3) con palets de 800 x1200 mm, carga a lo largo	Ast3	mm			
4.34c	Ancho del pasillo de trabajo (Ast) con palets de 800 x1200 mm, carga a lo largo, plataforma arriba/abajo	Ast	mm	2657 / 3137	2657 / 3137	2657 / 3137
4.34d	Ancho del pasillo de trabajo (Ast3) con palets de 800 x1200 mm, carga a lo largo, plataforma arriba/abajo	Ast3	mm			
4.35	Radio de giro	Wa	mm	1972 / 2452	1972 / 2452	1972 / 2452
RENDIMIENTOS						
5.1	Velocidades desplazamiento, con/sin carga		km / h	6.0 / 6.0	6.0 / 6.0	6.0 / 6.0
5.2	Velocidades elevación, con/sin carga		m / s	0.16 / 0.33	0.14 / 0.33	0.15 / 0.32
5.3	Velocidades descenso, con/sin carga		m / s	0.46 / 0.35	0.45 / 0.35	0.43 / 0.34
5.7	Accesibilidad en pendientes, con/sin carga		%			
5.8	Pendiente máxima, con/sin carga		%	8 / 15	8 / 15	8 / 15
5.9	Tiempo de aceleración en desplazamiento, con/sin carga (0 -10 m)		s			
5.10	Freno de servicio: (mecánicos/hidráulicos/eléctricos/neumáticos)			Eléctricos	Eléctricos	Eléctricos
MOTOR ELÉCTRICO						
6.1	Capacidad del motor de tracción (60 min. en ciclo corto)		kW	1.0	1.0	1.0
6.2	Potencia del motor de elevación con factor de operación de 15%		kW	2.2	2.2	3.2
6.4	Batería, voltaje/capacidad después de 5 horas de descarga		V/Ah	24 / 150 - 250	24 / 250	24 / 250 - 375
6.5	Peso de la batería		kg	210	210	210
ACCESORIOS						
8.1	Tipo de control de velocidad			Continuo	Continuo	Continuo
10.7	Nivel sonoro al oído del conductor según EN 12 053:2001 y EN ISO 4871, LpAZ en el puesto de trabajo		dB(A)			
10.7.2	Vibración corporal según EN 13 059:2002			0.8	0.8	0.8
10.7.3	Vibración de la mano según EN 13 059:2002)			< 2.5	< 2.5	< 2.5

1) -64 mm with 150 Ah battery

AXIA ES

Serie SBP12 - 16N3IR

APILADOR DE CONDUCTOR ACOMPAÑANTE CON ELEVACIÓN INICIAL Y PLATAFORMA ABATIBLE

1.2 - 1.6 toneladas

VDI – RENDIMIENTO Y DIMENSIONES

CARACTERÍSTICAS					
1.1	Fabricante			Mitsubishi Forklift Trucks	Mitsubishi Forklift Trucks
1.2	Designación del modelo del fabricante			SBP16N3S	SBP16N3SR
1.3	Fuente de potencia			Batería	Batería
1.4	Control de dirección			De pie	Plataforma/De pie
1.5	Capacidad específica de elevación	Q	kg	1600	1600
1.6	Distancia al centro de carga	c	mm	600	600
1.8	Distancia de carga	x	mm	750	750
1.9	Longitud del chasis	y	mm	1395	1395
PESO					
2.1b	Peso de la carretilla sin carga y con batería (máx.)		kg	1288	1440
2.2	Carga por eje con carga nominal y batería (max.), lado carga/motriz		kg	1045 / 1870	1215 / 1985
2.3	Peso por eje sin carga y con batería (max.), lado carga/motriz		kg	892 / 396	1020 / 420
RUEDAS, TRANSMISIÓN					
3.1	Ruedas: V= macizas, L= neumát., SE = Sup.-Elást. - delante/atrás			Vul / Vul	Vul / Vul
3.2	Dimensiones del neumático, lado motriz		mm	230 x 70	230 x 70
3.3	Dimensiones del neumático, lado de la carga	ø	mm	85 x 75	85 x 75
3.4	Dimensiones ruedas de apoyo (diámetro x ancho)		mm	125 x 60	125 x 60
3.5	Numero de ruedas, lado carga/motriz (x = motrices)			1 + 1 x / 4	1 + 1 x / 4
3.6	Distancia entre centros de ruedas, lado motriz	b10	mm	515	515
3.7	Distancia entre centros de ruedas, lado de la carga	b11	mm	1025-1425	1025-1425
DIMENSIONES					
4.2b	Altura	h1	mm	ver tablas	ver tablas
4.3	Elevación libre	h2	mm	ver tablas	ver tablas
4.4	Elevación estándar	h3	mm	ver tablas	ver tablas
4.5	Altura, mástil desplegado	h4	mm	ver tablas	ver tablas
4.6	Elevación inicial	h5	mm	-	-
4.9	Altura hasta el timón / la consola de dirección (mín./máx.)	h14	mm	865 / 1420	1155 / 1550
4.15	Altura horquillas, totalmente replegadas	h13	mm	85	85
4.19	Longitud total	l1	mm	1965	2085 / 2565
4.20	Longitud al frente de las horquillas	l2	mm	815	935 / 1415
4.21	Ancho total	b1/b2	mm	800 / 1140 - 1575	800 / 1140 - 1575
4.22	Dimensiones de las horquillas (grosor, ancho, longitud)	s / e / l	mm	40 / 100 / 1150	40 / 100 / 1150
4.24	Ancho tablero	b3	mm	980	980
4.25	Anchura exterior de las horquillas (mínimo/máximo)	b5	mm	260-900	260-900
4.26	Ancho interno de las patas de soporte	b4	mm	900-1300	900-1300
4.32	Distancia al suelo en el centro del chasis, (horquillas bajadas)	m2	mm	20	20
4.33a	Ancho del pasillo de trabajo (Ast) con palets de 1000 x1200 mm, carga atravesada	Ast	mm		
4.33b	Ancho del pasillo de trabajo (Ast3) con palets de 1000 x1200 mm, carga atravesada	Ast3	mm		
4.33c	Ancho del pasillo de trabajo (Ast) con palets de 1000 x1200 mm, carga atravesada, plataforma arriba/abajo	Ast	mm	2580	2690/3170
4.33d	Ancho del pasillo de trabajo (Ast3) con palets de 1000 x1200 mm, carga atravesada, plataforma arriba/abajo	Ast3	mm		
4.34a	Ancho del pasillo de trabajo (Ast) con palets de 800 x1200 mm, carga a lo largo	Ast	mm		
4.34b	Ancho del pasillo de trabajo (Ast3) con palets de 800 x1200 mm, carga a lo largo	Ast3	mm		
4.34c	Ancho del pasillo de trabajo (Ast) con palets de 800 x1200 mm, carga a lo largo, plataforma arriba/abajo	Ast	mm	2580	2690/3170
4.34d	Ancho del pasillo de trabajo (Ast3) con palets de 800 x1200 mm, carga a lo largo, plataforma arriba/abajo	Ast3	mm		
4.35	Radio de giro	Wa	mm	1637	1757 / 2237
RENDIMIENTOS					
5.1	Velocidades desplazamiento, con/sin carga		km / h	6.0 / 6.0	6.0 / 6.0
5.2	Velocidades elevación, con/sin carga		m / s	0.15 / 0.32	0.15 / 0.32
5.3	Velocidades descenso, con/sin carga		m / s	0.43 / 0.34	0.5 / 0.34
5.7	Accesibilidad en pendientes, con/sin carga		%		
5.8	Pendiente máxima, con/sin carga		%	8 / 15	8 / 15
5.9	Tiempo de aceleración en desplazamiento, con/sin carga (0 -10 m)		s		
5.10	Freno de servicio: (mecánicos/hidráulicos/eléctricos/neumáticos)			Eléctricos	Eléctricos
MOTOR ELÉCTRICO					
6.1	Capacidad del motor de tracción (60 min. en ciclo corto)		kW	1.0	1.0
6.2	Potencia del motor de elevación con factor de operación de 15%		kW	3.2	3.2
6.4	Batería, voltaje/capacidad después de 5 horas de descarga		V/Ah	24 / 250 - 375	24 / 250 - 375
6.5	Peso de la batería		kg	210	210
ACCESORIOS					
8.1	Tipo de control de velocidad			Continuo	Continuo
10.7	Nivel sonoro al oído del conductor según EN 12 053:2001 y EN ISO 4871, LpAZ en el puesto de trabajo		dB(A)		
10.7.2	Vibración corporal según EN 13 059:2002			-	0.8
10.7.3	Vibración de la mano según EN 13 059:2002)			< 2.5	< 2.5

1) -64 mm with 150 Ah battery

AXIA ES

Serie
SBP16N3S/16N3SR

**APILADOR DE
CONDUCTOR
ACOMPAÑANTE CON
HORQUILLAS ANCHAS Y
PLATAFORMA ABATIBLE**

1.6 toneladas



SBP16N3S

CARACTERÍSTICAS Y CAPACIDAD DEL MÁSTIL

AXIA ES

Serie SBP10-16N3 & SBP12N2C

APILADORES DE CONDUCTOR ACOMPAÑANTE

1.0 – 1.6 toneladas

TIPO MÁSTIL	h3 + h13 mm	h1 mm	h4 mm	h2 + h13 mm
-------------	-------------	-------	-------	-------------

SBP10N3 / 10N3R				
SIMPLEX	1500	1980	1980	1500
DUPLEX	2500	1775	3000	195
	2900	1975	3400	195
	3300	2175	3800	195

SBP12N2C				
DUPLEX	1790	1400 ¹⁾	2145	NA
	2090	1550 ¹⁾	2445	NA

SBP12/14/16N3 / SBP12/14/16N3R				
--------------------------------	--	--	--	--

SIMPLEX	1500	1950	1950	1500
	2500	1835	3000	200
	2900	2035	3400	200
DUPLEX	3300	2235	3800	200
	3600	2385	4100	200
	4300	2735	4800	200
	2500	1775	2940	1355
DUPLEX FREE-LIFT	2900	1975	3340	1555
	3300	2235	3800	1755
	3600	2385	4100	1905
	4300	2735	4800	2255

TRIPLEX	4100	1955	4640	-
	4300	2020	4840	-
	4700	2153	5240	-
	5400 ²⁾	2385	5940	-
TRIPLEX FREE-LIFT	4100	1955	4640	1475
	4300	2020	4840	1540
	4700	2153	5240	1673
	5400 ²⁾	2385	5940	1905

1) h1 altura del mástil plegado, incluye la protección para dedos de policarbonato. La altura del mástil sin la protección de los dedos es de 1343mm / 1493mm.
2) Sólo en 14/16, 14I/16I, 14R/16R y 14IR/16IR.

h3+h13 = Elevación de las horquillas
h1 = Altura con mástil replegado
h4 = Altura con mástil desplegado
h2+h13 = Elevación libre estándar

TIPO MÁSTIL	h3 + h13 mm	h1 mm	h4 mm	h2 + h13 mm
-------------	-------------	-------	-------	-------------

SBP12/14/16N3I / SBP12/14/16N3IR				
SIMPLEX	1500	2055	2055	1505
	2500	1940	3105	200
	2900	2140	3505	200
	3300	2340	3905	200
DUPLEX	3600	2490	4205	200
	4300	2840	4905	200

DUPLEX FREE-LIFT	2500	1940	3105	1360
	2900	2140	3505	1560
	3300	2340	3905	1760
	3600	2490	4205	1910
	4300	2840	4905	2260

TRIPLEX	4100	2060	4745	-
	4300	2125	4945	-
	4700	2260	5345	-
	5400 ²⁾	2490	6045	-
	4100	2060	4745	1480
TRIPLEX FREE-LIFT	4300	2125	4945	1545
	4700	2260	5345	1673
	5400 ²⁾	2490	6045	1910

SBP16N3S / SBP16N3SR				
----------------------	--	--	--	--

SIMPLEX	1500	2030	2030	1500
	2500	1915	3080	195
	2900	2115	3480	195
	3300	2315	3880	195
	3600	2465	4180	195
DUPLEX	4300	2815	4880	195

DUPLEX FREE-LIFT	2500	1915	3080	1355
	2900	2115	3480	1555
	3300	2315	3880	1755
	3600	2465	4180	1905
	4300	2815	4880	2255

TRIPLEX	4100	2035	4720	-
	4300	2100	4920	-
	4700	2233	5320	-
	5400	2465	6020	-
	4100	2035	4720	1475
TRIPLEX FREE-LIFT	4300	2100	4920	1540
	4700	2233	5320	1753
	5400	2465	6020	1905

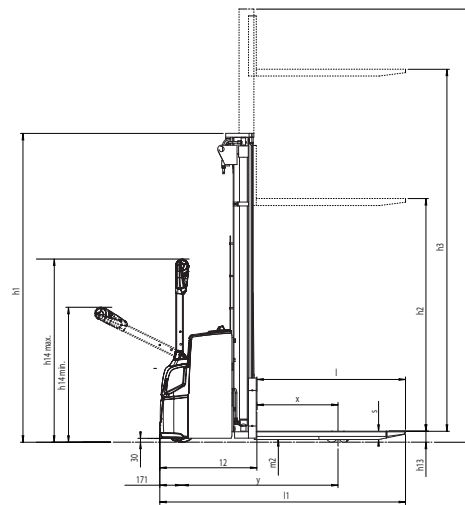

SBP10 / 12 / 14 / 16N3

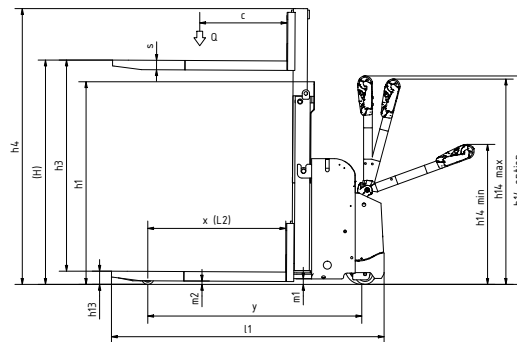
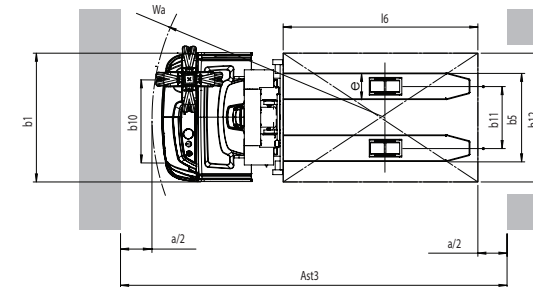

SBP12N2C APILADOR COMPACTO

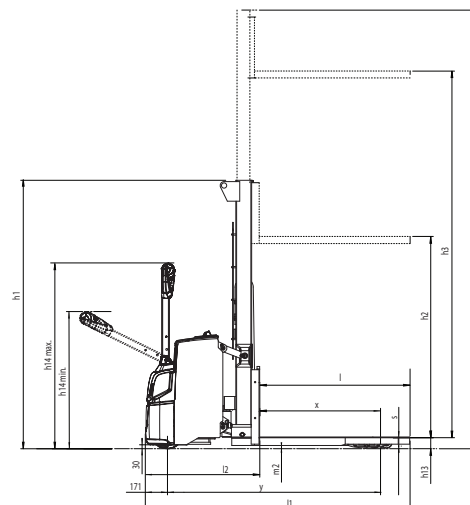
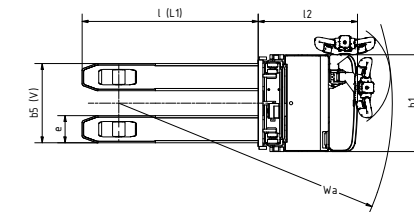

SBP12 / 14 / 16N3 ELEVACION INICIAL

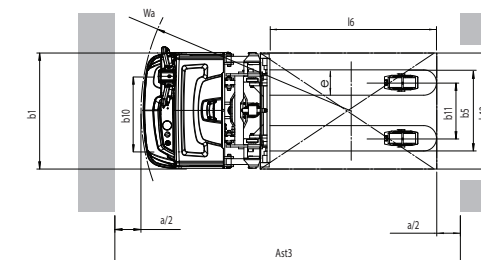

CARACTERÍSTICAS Y CAPACIDAD DEL MÁSTIL

AXIA ES

Serie SBP10-16N3

APILADORES DE CONDUCTOR ACOMPAÑANTE

1.0 – 1.6 toneladas

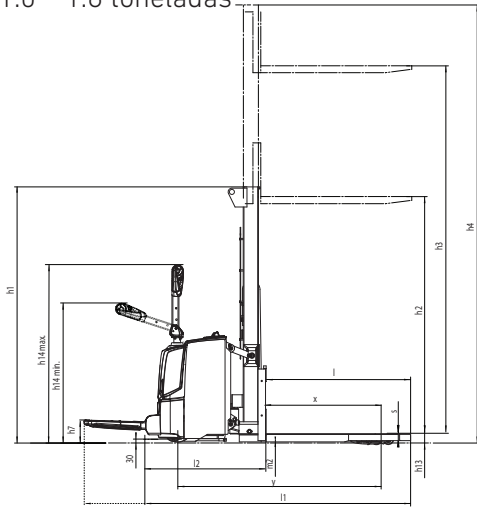

**SBP12 / 14 / 16N3IR
ELEVACIÓN INICIAL CON
PLATAFORMA ABATIBLE**

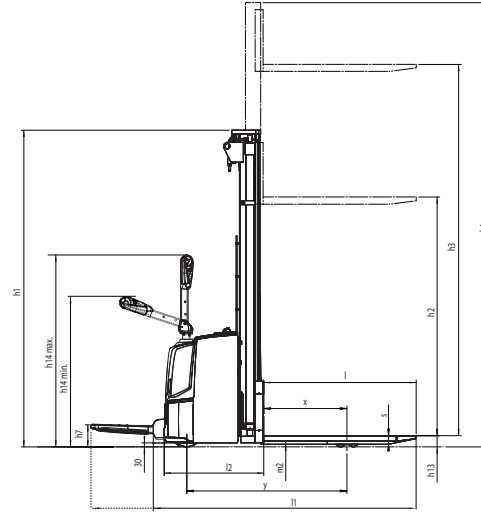
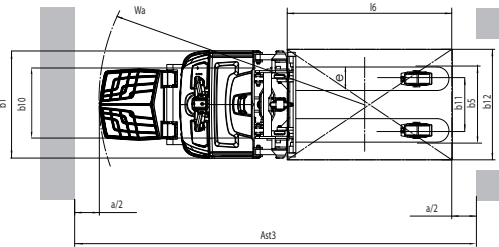

**SBP10 / 12 / 14 / 16N3R
CON PLATAFORMA ABATIBLE**

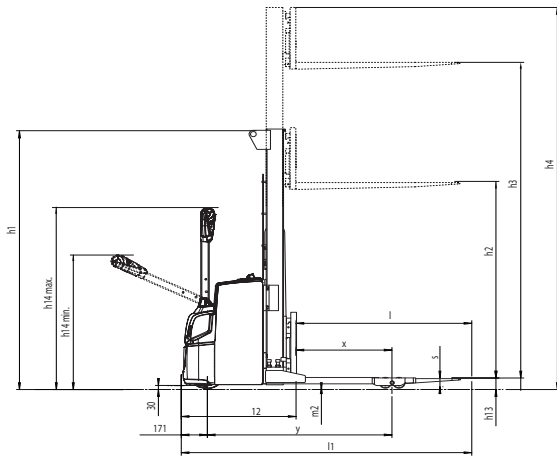
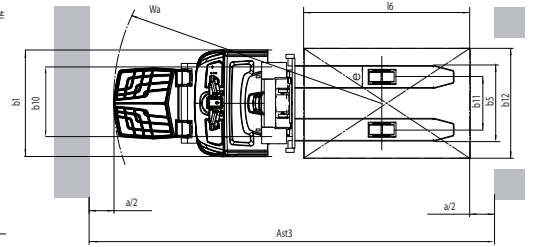

**SBP16N3S
HORQUILLAS ANCHAS**

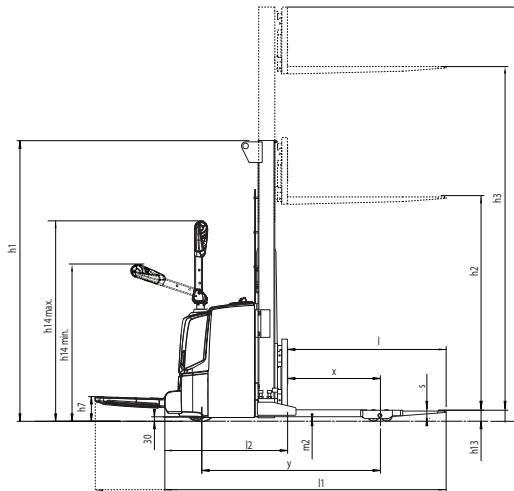
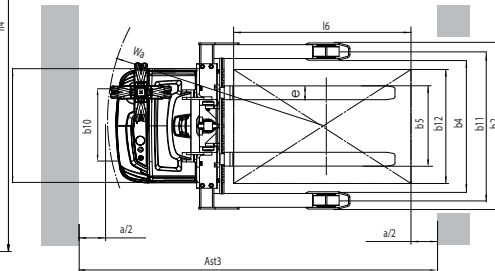

**SBP16N3SR
HORQUILLAS ANCHAS Y
PLATAFORMA ABATIBLE**

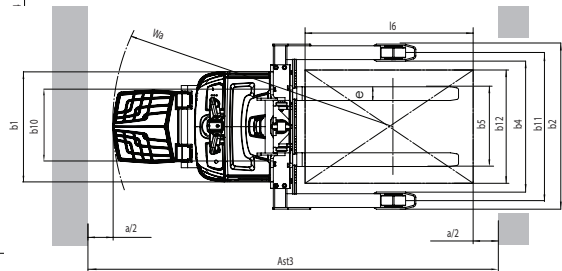

Ast = Ancho del pasillo
Ast3 = Ancho del pasillo (b12 < 1000 mm)
 $Ast = Wa + \sqrt{(l6 - x)^2 + (b12 / 2)^2} + a$
Ast3 = Wa + l6 - x + a

Wa = Radio de giro
l6 = Largo del palet
x = Distancia de carga
b12 = Ancho del palet
a = Margen de seguridad = 2 x 100 mm

Estas especificaciones pueden cambiar debido a las continuas mejoras.

EQUIPAMIENTO ESTÁNDAR Y OPCIONES

- = Estándar
- (●) = Estándar solamente en modelos con elevación inicial
- (●) = Opcional

GENERAL	SBP10N3(R)	SBP12N2C	SBP12N3(I)	SBP14N3(I)	SBP16N3(I)	SBP12N3(I)R	SBP14N3(I)R	SBP16N3(I)R	SBP16N3S	SBP16N3SR
Pantalla multifunción, con contador horario	●	●	●	●	●	●	●	●	●	●
Microordenador, incluye contador horario e indicador de batería con recorte	-	●	-	-	-	-	-	-	-	-
Código PIN de acceso, 99 códigos	-	●	-	-	-	-	-	-	-	-
Código PIN de acceso, 4 códigos	●	-	●	●	●	●	●	●	●	●
Brazo de timón descentrado	-	●	-	-	-	-	-	-	-	-
Diseño para cámara frigorífica, para hasta 10°C, con ejes con protección frente al óxido	-	●	-	-	-	-	-	-	-	-
Elevación regulada por velocidad y válvula proporcional para descenso, controlada por interruptor basculante en la cabeza del timón	●	●	●	●	●	●	●	●	●	●
Rueda motriz de poliuretano	●	●	●	●	●	●	●	●	●	●
Rueda motriz de poliuretano o caucho	-	●	-	-	-	-	-	-	-	-
Elevación inicial	-	-	●(●)	●(●)	●(●)	●(●)	●(●)	●(●)	-	-
Ruedas de carga únicas de poliuretano	●	●	●	●	●	●	●	●	●	●
Ruedas de carga en tándem de poliuretano	●	●	●	●	●	●	●	●	●	●
Ancho regulable entre los largueros de carga; 900 mm - 1300 mm	-	-	-	-	-	-	-	-	●	●
Cambio lateral de la batería (sólo batería de 250 Ah)	-	-	-	-	-	-	-	-	●	●
Baterías de ion-litio	●	●	●	●	●	●	●	●	●	●
CONDICIONES AMBIENTALES										
Diseño para almacenamiento en frío, de 0 a -35 °C	●	●	●	●	●	●	●	●	●	●
CONTROLES DE CONDUCCIÓN Y ELEVACIÓN										
Conducción con el timón elevado	●	●	●	●	●	●	●	●	●	●
OPCIONES DE RUEDAS										
Ruedas de tracción y carga de poliuretano	●	●	●	●	●	●	●	●	●	●
Rueda de tracción de gran fricción	●	●	●	●	●	●	●	●	●	●
Rueda motriz antimarca	-	●	-	-	-	-	-	-	-	-
Rueda motriz antiestática	-	●	-	-	-	-	-	-	-	-
OTRAS OPCIONES										
Reducción de velocidad a 0,5 km/h con elevaciones superiores a 1000 mm, mástiles dúplex y triplex sin elevación libre	-	-	●	●	●	●	●	●	●	●
Reducción de velocidad a 0,5 km/h con elevaciones superiores a la elevación libre, mástiles dúplex y triplex con elevación libre	-	-	●	●	●	●	●	●	●	●
Estabilizadores laterales (no en el modelo (I))	-	-	-	-	●	-	-	●	-	-
Cargador integrado, 30 A	●	-	●	●	●	●	●	●	●	-
Banda dieléctrica	-	●	-	-	-	-	-	-	-	-
Interruptor de llave	●	●	●	●	●	●	●	●	●	●
Zumbador piezoeléctrico en lugar de una bocina estándar	-	●	-	-	-	-	-	-	-	-
Color especial del RAL	●	●	●	●	●	●	●	●	●	●
Respaldo de carga	●	●	●	●	●	●	●	●	●	●
Estante de accesorios	●	-	●	●	●	●	●	●	●	●
Sujetapapeles, tamaño A4	●	-	●	●	●	●	●	●	●	●
Deslizamiento de la batería	-	●	-	-	-	-	-	-	-	-
Aviso sonoro de nivel de batería	-	●	-	-	-	-	-	-	-	-
alarma de servicio	-	●	-	-	-	-	-	-	-	-
Cierre de sesión automático	-	●	-	-	-	-	-	-	-	-
Revertir a baja velocidad al cerrar la sesión	-	●	-	-	-	-	-	-	-	-

* La opción de batería de ion-litio solo está disponible en algunas regiones

AXIA ES

Serie SBP10-16N3(I)(R)(S) & SBP12N2C

APILADORES DE CONDUCTOR ACOMPAÑANTE

1.0-1.6 toneladas



Cabezal de timón estándar



Estabilizadores laterales



Pantalla multifunción

CUANDO LA FIABILIDAD LO ES TODO...



AXIA
LA CARRETILLA
UNIVERSAL

Con un nombre que refleja su maniobrabilidad, el AXIA combina sus galardonadas características ergonómicas con un alto rendimiento y un escaso mantenimiento para ofrecer un paquete completo de apoyo en almacenes.

Eficiente, versátil y duradero, AXIA es la solución perfecta en el lugar de trabajo.

Como cualquier producto que ostente el nombre "MITSUBISHI", nuestros equipos para el manejo de materiales se benefician del ingente patrimonio, enormes recursos y tecnología de vanguardia de una de las mayores corporaciones del mundo, Mitsubishi Heavy Industries Group.

Diseñando aeronaves espaciales, jets, plantas nucleares y mucho más, MHI se especializa en aquellas tecnologías donde el rendimiento, la fiabilidad y la superioridad deciden su éxito o su fracaso...

Así que, cuando le prometemos calidad, fiabilidad y buena relación calidad-precio, usted sabe que le garantizamos el poder de alcanzar sus objetivos.

Es por eso que cada modelo de nuestra galardonada y exhaustiva gama de carretillas elevadoras y equipos de almacén está fabricado según exigentes especificaciones que trabajan para usted. Día tras día. Año tras año. Sea cual sea el trabajo. Sean cuales sean las condiciones.

NUNCA TRABAJARÁ SOLO

Como su concesionario oficial local, estamos aquí para ayudar a mantener sus carretillas en marcha, gracias a nuestra amplia experiencia, nuestra excelencia técnica y nuestro compromiso con la atención al cliente.

Somos sus expertos locales, respaldados por canales eficientes enlazados con toda la organización Mitsubishi Forklift Trucks.

Sin importar dónde esté, estamos cerca, y con la capacidad de satisfacer sus necesidades.

Descubra cómo Mitsubishi le ofrece mucho más contactando con su concesionario oficial local o visitando nuestro sitio web, www.mitforklift.com

NOTA: Las especificaciones de rendimiento pueden variar dependiendo de las tolerancias estándar de fabricación, las condiciones del vehículo, tipo de neumáticos, condiciones de la superficie o suelo y/o de las aplicaciones o ambiente donde se opera. Las carretillas que aparecen pueden no ser estándar. Si quiere informarse sobre los requisitos de rendimiento específicos y configuraciones disponibles localmente contacte con su distribuidor de carretillas elevadoras de Mitsubishi. Mitsubishi sigue una política de continua mejora de sus productos. Por esta razón, algunos materiales, opciones y especificaciones podrían cambiar sin previo aviso.

info@mitforklift.com

WSSM2239 (08/22) © 2022 MLE



Mitsubishi Logisnext Europe B.V.
Hefbrugweg 77, 1332 AM Almere
The Netherlands
Tel: +31 (0)36 5494 411



mft2.eu/et



mft2.eu/apps-es



mft2.eu/youtube



mft2.eu/facebook-es

